

# TAPFLO ÖSTERREICH PRODUKTÜBERSICHT

2023 | 1

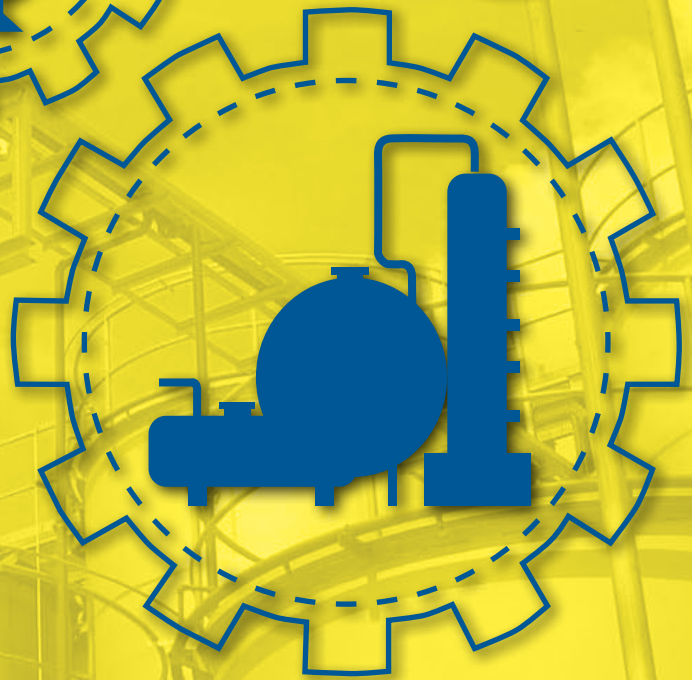
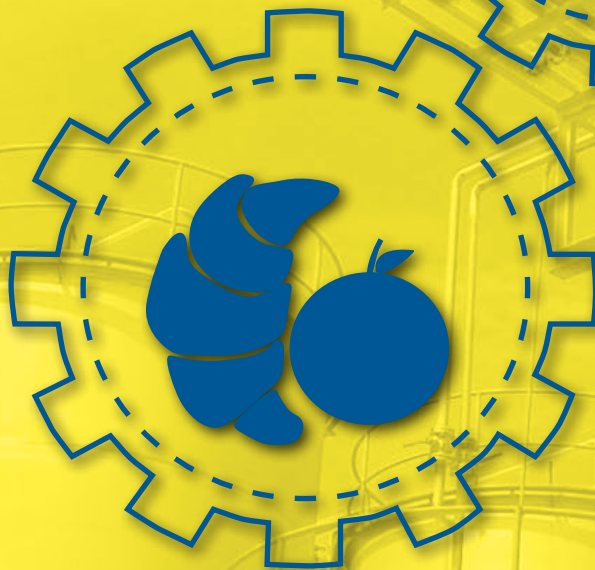
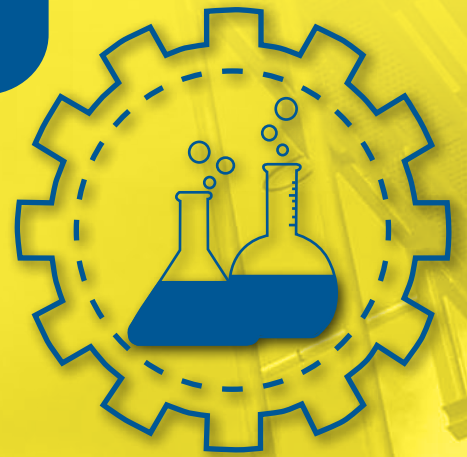

# Verdrängerpumpen

## Druckluftbetriebene Membranpumpen

Unser Membranpumpensortiment bietet einige der vielseitigsten Pumpen auf dem heutigen Markt, die in einer Vielzahl von Anlagen in zahlreichen Anwendungen eingesetzt werden können. Das Tapflo-Membranpumpensortiment erfüllt die Anforderungen von Industrie-, Gewerbe-, Lebensmittel- und Pharmaanwendungen.



### KUNSTSTOFF | CHEMIE

CE AT EN 10204 FDA

Tapflo-Pumpen aus Polyethylen (PE-HD) oder PTFE eignen sich für die Förderung fast aller Flüssigkeiten, egal ob zähflüssig, chemisch aggressiv oder mit Feststoffen.

**Material:** PE, PTFE

**Membrane:** EPDM, PTFE, NBR, FKM

**Max. Durchfluss:** 820 l/min

**Max. Druck:** 8 bar

**Anschlüsse:** 180° drehbar, BSP- und NPT-Innengewindeanschlüsse als Standard. Integrierter DIN- und ANSI-Flansch oder andere Flanschanschlüsse sind als Option erhältlich.

#### Das PE- und PTFE-Pumpenprogramm

- » TR9 - 11 l/min, 1/4"
- » TR20 - 24 l/min, 3/8"
- » T50 - 60 l/min, 1/2"
- » T100 - 125 l/min, 1"
- » T200 - 330 l/min, 1 1/2"
- » T400 - 570 l/min, 2"
- » T800 - 820 l/min, 3"

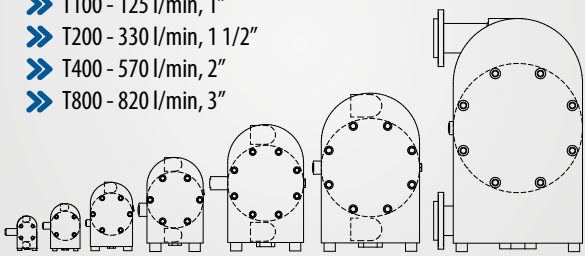

### METALL | INDUSTRIE

CE AT EN 10204 FDA

Das kompakte, glatte und einfache Design ist für diese Serie typisch. Verfügbare Materialien sind Aluminium, Grauguss, Edelstahl und PTFE-beschichtetes Aluminium.

**Werkstoffe:** ALU, Grauguss, Edelstahl AISI 316

**Membrane:** EPDM, PTFE, NBR, FKM

**Max. Durchfluss:** 820 l/min

**Max. Druck:** 8 bar

**Anschlüsse:** 180° drehbare Anschlüsse mit BSP-Innengewinde als Standard. Optional sind NPT-Innengewinde oder DIN-, ANSI-, JIS-Flansche oder andere Anschlussarten erhältlich

#### Das Metallpumpenprogramm

- » T25\* - 26 l/min, 1/2"
- » T70 - 78 l/min, 3/4"
- » T120 - 158 l/min, 1"
- » T220 - 330 l/min, 1 1/2"
- » T420 - 570 l/min, 2"
- » T820 - 820 l/min, 3"

\* = Nur Aluminium und Grauguss

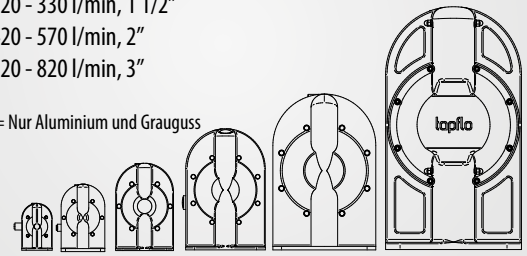

## Merkmale und Vorteile



Trockenlauf ohne Beschädigung



Selbstansaugend bis zu 9 m



Wenige Komponenten



Ohne Schmierung



Luftbetrieben



Variabler Durchfluss

## HYGIENE

CE AT Ex EN 10204   

Die Tapflo Hygieneserie wurde speziell für die Anforderungen der Lebensmittel-, Getränke-, Pharma- und Kosmetikindustrie entwickelt. Die bei bestimmten Modellen verwendeten Materialien entsprechen den FDA-Richtlinien.

**Werkstoff:** EDELSTAHL AISI 316L

**Membrane:** EPDM, weißes EPDM, PTFE und NBR

**Max. Durchfluss:** 820 l/min

**Max. Druck:** 8 bar

**Anschlüsse:** DIN 11851, Tri-Clamp 1"-3", Flansch, SMS, Camlock und andere auf Anfrage



### Das Angebot an Hygienepumpen

- » T30 - 28 l/min, 1"
- » T80 - 78 l/min, 1"
- » T125 - 155 l/min, 1 1/2"
- » T225 - 330 l/min, 2"
- » T425 - 570 l/min, 2 1/2"
- » T825 - 820 l/min, 3"

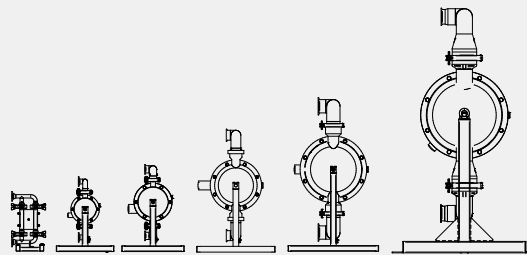

### Einfache Entleerung

Unser Design ermöglicht eine vollständige Sichtprüfung der benetzten Teile. Es gibt keine versteckten Bereiche, in denen Bakterien wachsen können.



## INTELLIGENTE PUMPE TC | LEAP®

FDA  CE EN 10204  

LEAP® oder 'Low Energy Air Pump' ist eine patentierte Technologie, die in DLM-Pumpen eingesetzt wird, um den Betriebsluftdruck zu reduzieren, indem interne Verluste und Reibung, wie sie in herkömmlichen DLM-Pumpen auftreten, verringert werden.

LEAP verwendet ein einzigartiges indirektes System, um die Position des Membranschafts zu erkennen und die Membranbewegung automatisch zu steuern.

Powered by  
**LEAP**  
LOW ENERGY AIR PUMP TECHNOLOGY



### Merkmale und Vorteile

 Geräuschreduzierung

 Verbesserte Wartung

 Batch-Dosierung

 Elektrische Rückmeldung

 Trockenlauf

 Erhältlich als Kunststoff-, Metall- und Hygienepumpen der Serie AODD

## ELEKTRISCH ANGETRIEBENE PUMPEN

CE AT Ex EN 10204   

Das EODD-Sortiment eignet sich für den Einsatz mit Chemikalien, der Oberflächenbehandlung, der Zellstoff- und Papierindustrie, der Wasseraufbereitung und einer breiten Palette von Hygieneanwendungen.

**Werkstoffe:** PE, PTFE, ALU, SS 316L

**Membrane:** EPDM, PTFE, NBR, FKM

**Max. Durchfluss:** TE50/70/80 = 48 l/min, TE100/120/125 = 110 l/min, TE200/220/225 = 220 l/min

**Max. Druck:** 4 bar

**Anschluss:** 180° drehbar, Anschlüsse mit Innengewinde BSP und NPT standardmäßig für Kunststoff- und Metallpumpen, Tri-Clamp für Hygienepumpen

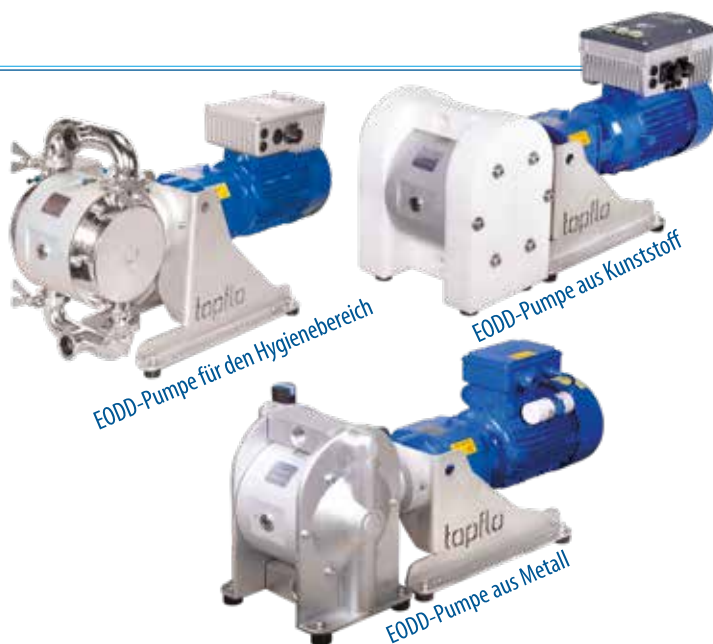

## ASEPTISCHE PUMPEN DER SERIE EHEDG

USP CE AT Ex EN 10204   

Die Pumpen der Tapflo Aseptic Serie sind für den Einsatz in der Pharma-, Biotech- und Lebensmittelindustrie konzipiert, wo ein sauberer Prozess der Schlüssel ist.

Die Tapflo Aseptic-Serie ist EHEDG-zertifiziert, verfügt über FDA- und USP VI-zugelassene Materialien und entspricht der ATEX-Richtlinie 2014/34/EU.

### DAS EHEDG-ZERTIFIKAT



Das EHEDG-Zertifikat (European Hygienic Engineering & Design Group) ist Ihre Garantie dafür, dass das Design den hygienischen Richtlinien entspricht. Darüber hinaus ist die Pumpe auf ihre Reinigungsfähigkeit getestet, was bedeutet, dass sich nach dem Reinigungs- und Entleerungsvorgang keine Bakterien in der Pumpe bilden.



Halten Sie Ihren Prozess sauber  
Glatte Oberflächen und  
Reinigungsfähigkeit sind  
wichtige Schlüssel für die  
EHEDG-Zertifizierung

## PHARMAZEUTISCHE PUMPEN - SERIE 5UVI

USP CE AT Ex EN 10204   

Pumpe für die pharmazeutische und Biotech-Industrie

Diese Pumpenserie wurde in Zusammenarbeit mit einem der weltweit führenden Anbieter auf dem Biotech-Markt entwickelt.

Sie bedient die Biotech- und Pharmaindustrie in zahlreichen Anwendungen.

Unsere einzigartige USP-zugelassene (United States Pharmacopeia) hygienische PTFE- oder PP-Pumpe verfügt über alle medienberührten Teile aus USP Klasse VI zertifizierten Materialien.



# Besondere Versionen



## PUMPE MIT AUFGEBAUTEM DÄMPFER



Der Anbaudämpfer ist eine ideale Lösung zur Beseitigung von Druckschwankungen am Pumpenauslass, wenn der Platz in der Anlage begrenzt ist.

Das Modell ist für unsere TR20, T50, T100 und T200 Kunststoffpumpen und T25, T70, T120, T220 Metallpumpen erhältlich.



## INTEGRIERTE SCHWERLASTFLANSCH

Die robuste Konstruktion der integrierten Flansche erweist sich als nützlich, wenn die Gefahr von Vibrationen bei der Installation besteht. Die massiven Verteiler sorgen für eine bessere Stabilität und Abdichtung der Pumpe.

Diese Konstruktion ist eine perfekte Lösung für die anspruchsvollsten Anwendungen, wie z. B. bei TF-Filterpressenpumpen, wo die Pumpe mit höheren Drücken arbeitet.

- » Erhältlich für die Größen: T50, T100, T200, T400
- » Verfügbare Materialien: PE, PE kond., PTFE, PTFE kond.
- » Flanschnorm **3A** = ANSI-Flansche **3D** = DIN-Flansche



## ZWILLINGSPUMPEN | SERIE TT

Tapflo-PE- und PTFE-Pumpen können mit doppeltem Einlass/Auslass ausgestattet werden, um "zwei Pumpen in Einer" zum Vermengen, Mischen oder Umwälzen von Flüssigkeiten zu erhalten.

Die Flüssigkeit in einer Pumpenkammer ist von der anderen getrennt.

**Tapflo TX** ATEX-Klassifizierung:  
Ex II 2G Ex h IIC T6...T4 Gb  
Ex II 2D Ex h IIIC T60°C...T125°C Db

**Tapflo TZ** ATEX-Klassifizierung:  
Ex II 1G Ex h IIC T6...T4 Ga



## EXPLOSIONSGESCHÜTZTE PUMPEN SERIE TX

Die ATEX-Richtlinie 2014/34/EU (auch bekannt als ATEX 114) ist auf Produkte anwendbar, die in explosionsgefährdeten Bereichen eingesetzt werden.

Tapflo-Pumpen aus leitfähigen (Kohlenstoff gefüllten) Kunststoffen PE oder PTFE sind für den Einsatz in explosionsgefährdeten Bereichen vorgesehen. Sie können in Ex-Zone 1 und Ex-Zone 0 eingesetzt werden. Das leitfähige Material sorgt dafür, dass sich keine elektrostatischen Ladungen in der Pumpe bilden. Das leitfähige Pigment im Material reduziert den Oberflächenwiderstand. Die Tapflo TX- und TZ-Pumpen werden beispielsweise zum Fördern von Alkohol und Lösungsmitteln eingesetzt.



## FASSPUMPEN

Leichte und mobile Lösung für die Entleerung von Fässern und IBC-Containern Tapflo TD-Pumpen sind bei solchen Anwendungen unersetzlich. Die Kunststoffpumpen sind mit einem Fassrohr aus Polypropylen (PP) oder PTFE und einem Griff aus rostfreiem Stahl AISI 316L ausgestattet. Die Metallpumpen sind mit einem Fassrohr aus Aluminium oder Edelstahl und einem Griff aus rostfreiem Stahl AISI 316L ausgestattet.



### Verfügbare Modelle mit Klappenventilen:

- » T80 (max. 18 mm Feststoffe)
- » T125 (max. 18 mm Feststoffe)
- » T225 (max. 44 mm Feststoffe)
- » T425 (max. 44 mm Feststoffe)
- » T825 (max. 100 mm Feststoffe)



## KLAPPENVENTILE FÜR GROSSE FESTSTOFFE

Für die Hygienepumpen sind Klappenventile erhältlich, die ideal für Anwendungen mit größeren und empfindlichen Feststoffen sind.

Das schonende Pumpprinzip sorgt dafür, dass die Feststoffe nicht zerstört werden.



## ZWILLINGSPUMPEN | SERIE TT

Tapflo-Pumpen der Metallserie können mit doppeltem Einlass/Auslass ausgestattet werden, um "zwei Pumpen in Einer" zum Vermengen, Mischen oder Umwälzen von Flüssigkeiten zu erhalten. Die Flüssigkeit in einer Pumpenkammer ist von der in der anderen getrennt.



## MAGNETISCHE KUGELHEBER

Magnetische Kugelheber werden in AODD-Pumpen für den Hygienebereich eingesetzt, um die Entleerung der Pumpe zu ermöglichen, ohne sie aus der Anlage zu entfernen, wenn keine andere Entleerungsmöglichkeit vorhanden ist. Das Drehen der Pumpe ist nicht mehr erforderlich.



### » Erhältlich für die Größen: T80, T125, T225, T425

## HEIZMANTEL

Der Heizmantel wird verwendet, wenn das gepumpte Produkt während des gesamten Prozesses eine bestimmte, hohe oder niedrige Temperatur halten muss. Ein Heiz- oder Kühlmedium wird kontinuierlich im Heizmantel zirkuliert. Der Mantel bedeckt alle medienberührten Teile der Pumpe.



AT 

**Tapflo TX** ATEX-Klassifizierung:  
Ex II 2G Ex h IIC T6...T4 Gb  
Ex II 2D Ex h IIIC T60°C...T125°C Db

**Tapflo TZ** ATEX-Klassifizierung:  
Ex II 1G Ex h IIC T6...T4 Ga

## EXPLOSIONSGESCHÜTZTE PUMPEN SERIE TX

Die ATEX-Richtlinie 2014/34/EU (auch bekannt als ATEX 114) ist auf Produkte anwendbar, die in explosionsgefährdeten Bereichen eingesetzt werden. Alle Aluminium- und Graugusspumpen mit der Modellbezeichnung TX... sind standardmäßig ATEX-zugelassen und dürfen in Zone 1 eingesetzt werden.

# Systeme & Zubehör

## MOBILE LÖSUNGEN FÜR PUMPENAGGREGATE UND SYSTEME

Mobile Pumpenaggregate sind die beste Lösung bei vielen Anwendungen. Die Tragbarkeit oder Fahrbarkeit der Aggregate ermöglicht den einfachen Transport an verschiedene Standorte. Dies bedeutet eine fast grenzenlosen Anwendungsbereich.



### Wagen S | 2-Rad

Tapflo Standard-AODD-Pumpen mit einer Kapazität von bis zu 125 l/min (Pumpengrößen: bis zu 100/120, außer T80),



### Fahrgestell M | 4-Rad

Tapflo Standard-AODD-Pumpen mit einer Kapazität von bis zu 570 l/min (Pumpengrößen: bis zu 400/420, außer T425),



### Hygienewagen

Die von Tapflo angebotenen Hygienewagen sind in zwei Größen erhältlich. M-Wagen werden für Standardpumpen bis zu T425 verwendet. L-Wagen werden für Pumpen mit Dämpfungselementen verwendet.

## STEUERUNGSSYSTEME



### Pneumatische Dosiersteuerung

Die pneumatische Dosiersteuerung kann jede Tapflo AODD-Pumpe steuern, um genaue und wiederholbare Mengen zu liefern. Vollständig programmierbar, so dass Sie die Dosiermenge (TPUK-BP) oder die Dosierzeit (TPUK-BT) einstellen können.

### Pneumatische Niveausteuerng

Ein vollpneumatisches automatisches Niveausystem, das zur Aufrechterhaltung der eingestellten Flüssigkeitsniveaus in einem Sumpf oder Behälter verwendet wird.

### Hubzähler / Niederdruck-VFC

Für die Integration in SPS-Systeme ist ein Hubzähler mit spannungsfreiem Kontakt (VFC) erhältlich. Einfach über den Abluftschalldämpfer an jede AODD-Pumpe anschließen, um die Pumpenhübe zu überwachen.

### Lebensdauerzähler

Der Lebensdauerzähler von Tapflo wird einfach an die Abluft der AODD-Pumpe angeschlossen und zeigt die Hübe auf dem LCD-Display an. Dieses kompakte, benutzerfreundliche und kostengünstige System ermöglicht es Ihnen, die Wartung zu kontrollieren und eine vorbeugende Wartungsroutine einzuführen.

## WÄCHTER / GUARDIAN

Der Guardian ist eine Energiesparvorrichtung, die eine druckluftbetriebene Doppelmembranpumpe (AODD) vor ineffizientem Betrieb schützt, der unnötig Energie verbraucht und die Lebensdauer ihrer Teile verkürzt. Außerdem bietet er den zusätzlichen Vorteil, dass er bei Anwendungen mit hohem Risiko mehr Sicherheit bietet. Der Guardian überwacht direkt den Druck des Fördermediums im Vergleich zu seinem Sollwert und stoppt die Pumpe, wenn der Mediendruck über den Sollwert steigt (geschlossenes Ventil) oder unter den Sollwert fällt (Trockenlauf), je nach Konfiguration. **Darüber hinaus kann die Guardian-Einheit in einem Membranbruch-Überwachungssystem eingesetzt werden, um die Pumpe bei einem Membranbruch abzuschalten und so ein Austreten von Flüssigkeit zu verhindern.**



## PNEUMIXER

### EN 10204

Der Pneumixer wurde ursprünglich für die Farben- und Druckfarbenindustrie entwickelt, wo sich die meisten Rohstoffe in Fässern oder Behältern mit der Zeit absetzen und vor der Verwendung gemischt oder vermengt werden müssen. Dies bedeutet in der Regel Rollen, Schütteln oder Pumpen in einen Mischbehälter, was Zeit, Abfall, Unordnung und Kosten verursacht.

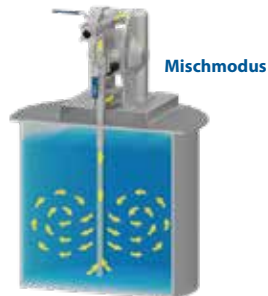
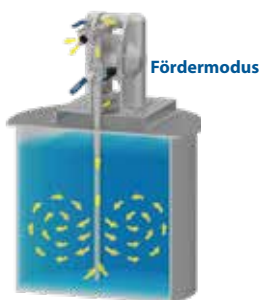

## AKTIVE PULSATIONS DÄMPFER

AT

Der aktive Pulsationsdämpfer ist die effizienteste Methode zur Beseitigung von Druckschwankungen am Auslass der Pumpe.

Der Tapflo-Pulsationsdämpfer arbeitet aktiv mit Druckluft und einer Membrane und stellt automatisch den richtigen Druck ein, um die Pulsationen zu minimieren.

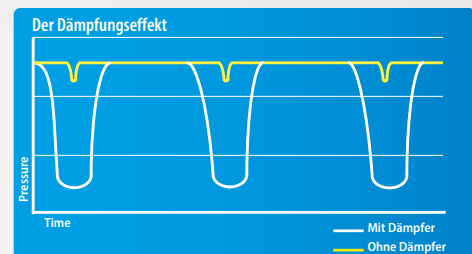

## LUFTAUFBEREITUNGSSYSTEM

Sie können die Pumpe immer mit der richtigen Luftqualität, dem optimalen Druck und der optimalen Geschwindigkeit betreiben, um Energie zu sparen.



## OPTIONALE ANSCHLÜSSE

Camlocks und eine ganze Reihe von hygienischen Gegenanschlüssen zum schnellen Trennen der Pumpe.



# Neue Definition der Schlauchpumpe

Schlauchpumpen sind ideal für Anwendungen mit viskosen und abrasiven Flüssigkeiten. Wir haben das umfangreichste Modellprogramm und sind überzeugt, dass wir die langlebigste Schlauchpumpe auf dem Markt haben.



Die Zertifikate können je nach materieller Ausführung eines bestimmten Produkts variieren.

## PT - Hochdruck (bis zu 15 bar)

- » Leistung 0 - 95 m<sup>3</sup>/h
- » Gleitschuhdesign
- » Gleitmittel: Glyzerin FDA
- » Gehäusematerial: Sphäroguss
- » 15 Größen verfügbar
- » horizontale und vertikale Position des Getriebemotors

**Anwendungen:** Farben, Abwasserbehandlung, Lebensmittel, Papierfabriken, Chemie, Biogas, Recycling, Bergbau, Bauwesen



## PTL - Niederdruck (bis zu 4 bar)

- » Leistung bis zu 19 m<sup>3</sup>/h
- » Rollenausführung ohne Schmiermittel
- » Gehäusematerial: Aluminium
- » 6 Größen verfügbar
- » horizontale und vertikale Position des Getriebemotors

**Anwendungen:** Pharmazie, Wasseraufbereitung, Lebensmittel und Getränke, Kosmetik, Chemie



## CleanPRO - Pionier der Reinigungstechnologie (bis zu 10 bar)

- » Leistung bis zu 21 m<sup>3</sup>/h
- » spezielles Clean-In-Place-Schuhdesign
- » Gleitmittel: Glyzerin FDA
- » Gehäusematerial: Sphäroguss
- » 2 Größen verfügbar

**Anwendungen:** Lebensmittel und Getränke, Pharmazeutika, Kosmetik



### Merkmale und Vorteile

- ✓ Einfache Bedienung
- ✓ Turbulenzfreie Leistung
- ✓ Selbstansaugend
- ✓ Kosteneffiziente Lösung
- ✓ Handhabung hoher Viskosität

# Exzentrerschneckenpumpen

Exzentrerschneckenpumpen für Flüssigkeiten mit hoher Viskosität oder empfindlichem Inhalt. Pulsationsfreier Förderstrom bis zu 110 m<sup>3</sup>/h und Druck bis zu 48 bar.

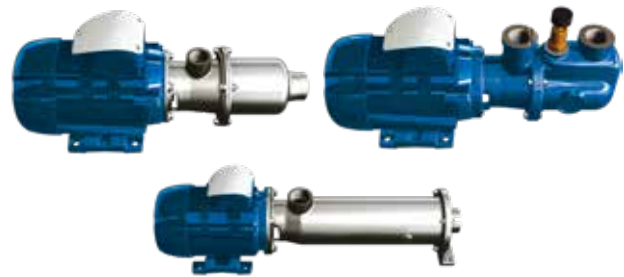

## EXZENTERSCHNECKENPUMPE



Die Pumpe sorgt für einen pulsationsfreien Durchfluss, kann hohe Drücke bewältigen und ist gleichzeitig sehr schonend für die Flüssigkeit und ihren Inhalt mit ausgezeichnetem Saugvermögen. Das Modell DX entspricht den strengen Hygieneanforderungen in der Lebensmittel- und Pharmaindustrie.



**Modell:** D/DX, R/RF, RL, RJL, RFL Exzentrerschneckenpumpe

**Max. flow:** 110 m<sup>3</sup>/h

**Max. Druck:** 48 bar

**Max. temp:** 110°C

**Stator:** SS 316, Grauguss 304, Cast iron, Duplex

**Rotor:** NBR, EPDM, FKM

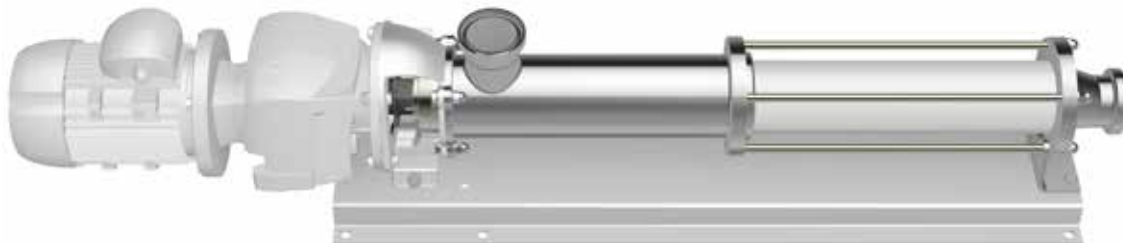

**Modell**  
Für hygienische Anwendungen

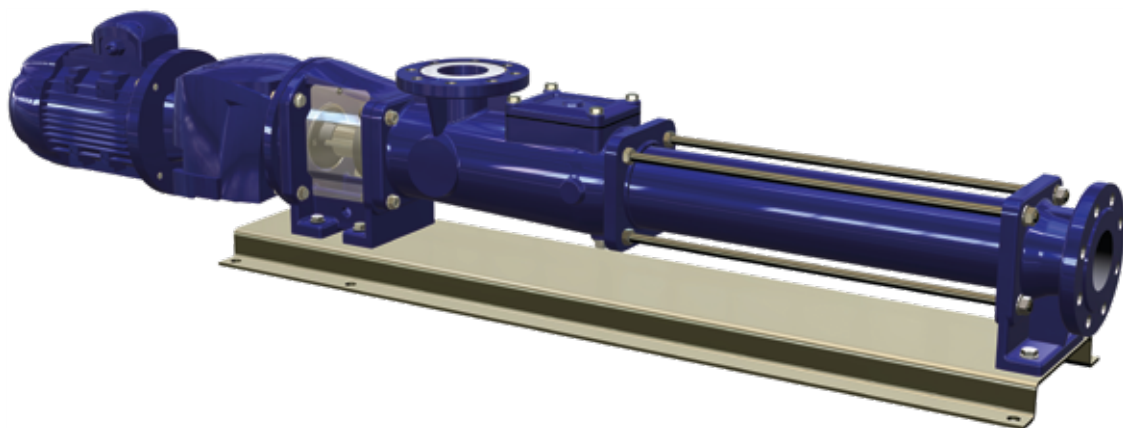

**Modell**  
Für industrielle Anwendungen

# Kreiselpumpen Pumpen mit Gleitringdichtungen

Industrielle Pumpen

» METALL-SERIE



## CTI | CTX I

CE AT Die Industriekreiselpumpe ist eine äußerst vielseitige Option für eine breite Palette von Anwendungen. Sie ist korrosionsbeständig und kann auch als ATEX-Pumpe zum Fördern leichtflüchtiger/explosiver Flüssigkeiten eingesetzt werden.

**Modell:** CTI (halboffenes/offenes Laufrad), CTX (offenes Laufrad)

**Max. Fördermenge:** 115 m<sup>3</sup>/h

**Max. Druck:** 88 m

**Anschluss:** BSP 3/4"- 2,5" oder Flansch DN20-65

**Dichtung:** Einfach, Keramik/Graphit oder SiC/SiC  
Medienberührte Teile und Außenflächen standardmäßig sandgestrahlt auf Ra<3,2 als Standard.

» KUNSTSTOFF-SERIE



## CTP



Die CTP-Pumpe ist aus glasfaserverstärktem PP oder PVDF hergestellt und verfügt über eine Gleitringdichtung, die die Metallteile vor Korrosion schützt. Die Pumpe ist mit einer einfachen Gleitringdichtung ausgestattet.

**Modell:** CTP

**Max. Fördermenge:** 28 m<sup>3</sup>/h

**Max. Druck:** 19 m

**Anschluss:** Flansch DN25-50 oder BSP 1 1/4 - 2 "

**Dichtung:** Einfache Keramik / Graphit oder SiC/SiC



## HD | HG | RS

HG-Pumpen haben die gleiche Zwischenachse wie die ISO 5199 Chemienormpumpen, was eine einfache Austauschbarkeit bedeutet. HG-Pumpen können leicht verunreinigte Flüssigkeiten oder nicht abrasive Schlämme in der chemischen und petrochemischen Industrie fördern; gut geeignet für die Förderung von Flüssigkeiten mit einem Gasgehalt von bis zu 10%.

**Modell:** HD = Geschlossener Imp. HG = Halboffener Imp. RS = Vortex-Laufrad

**Max. Durchfluss:** 300 m<sup>3</sup>/h

**Max. Druck:** 60 m

**Anschluss:** Flansch DN32-80, UNI / DIN11851 PN16

**Dichtung:** Einfach, Doppelt, Stopfbuchspackung



## RB | RC | RD | RG

Die Pumpenbaureihe nach ISO2858-5199 zeichnet sich durch ihre robuste Konstruktion aus, die in Verbindung mit dem hohen Wirkungsgrad die Pumpe zu einer wirklich guten Prozesspumpe sowohl in Edelstahl 316 als auch in Grauguss macht.

**Modell:** (RD = Geschlossene Imp. RG = Halboffenes Laufrad, RB = Kanal-Laufrad, RC = Vortex-Laufrad)

**Max. Durchfluss:** 2400 m<sup>3</sup>/h

**Max. Druck:** 140 m

**Anschluss:** Flansch UNI EN 1092PN16 oder ANSI

**Dichtung:** Einfach, Doppelt, Stopfbuchspackung, Patrone

**Anordnungen:** Blockpumpe, Lagerträger, Langgekuppelt



## KR SEALPRO

Die Pumpe ist in den Materialien PP, HMPE, PVDF und PTFE erhältlich. Sie fördert korrosive Flüssigkeiten in Kombination mit einem gewissen Anteil an Partikeln. Sie kann mit einfacher oder doppelter Gleitringdichtung ausgestattet werden.

**Modell:** KR Sealpro. Gemäß EN22858 / ISO2858

**Max. Durchfluss:** 50 m<sup>3</sup>/h

**Max. Druck:** 45 m

**Anschluss:** Flansch DN15-50 or BSP 1-2 3/4 "

**Abdichtung:** Einfach, doppelt PTFE Keramik / SiC oder SiC / SiC



## HD-SERIES

Prozesspumpen aus Kunststoff in Kurz- und Langkupplungsausführung, die für das "Back-Pull-Out" konzipiert sind, d.h. der mechanische Teil wird entfernt, ohne das Pumpengehäuse und das Rohrsystem zu berühren. Die Pumpen eignen sich für Fördermengen bis zu 900 m<sup>3</sup>/h und sowohl für viskose als auch für korrosive Produkte.

**Modell:** KR / TK. Gemäß EN22585-ISO2858

**Max. Durchfluss:** 900 m<sup>3</sup>/h

**Max. Druck:** 90 m

**Anschluss:** Flansch DN40-200

**Dichtung:** Einfach, doppelt, Quench, optional mit Thermo Syphon System

# Kreiselpumpen | Optionen für Gleitringdichtungen

Hygienetechnik, Lebensmittel- und Pharmaindustrie



## CTH | CPC | CTX H

AT

Die hygienische Baureihe CTH wird mit elektropoliertem Pumpengehäuse und Einbauten geliefert. Diese Serie wurde speziell für hygienische Aufgaben in der Lebensmittel-, Getränke- und Pharmaindustrie entwickelt, bei denen die Reinigungsfähigkeit ein wichtiger Faktor ist.

**Modell:** CTH / CPC

**Durchfluss max:** 500 m<sup>3</sup>/h

**Max. Druck:** 150 mwc

**Anschluss:** DN32-150 SMS DIN11851, Flansch EN1092, Tri-Clamp ISO 2852

**Dichtung:** Einfach, doppelt TC / TC, Keramik / Graphit, SiC / SiC und mehr. CPC = einfach, doppelt Quench/flush, innen außen, EHEDG nach DIN24960 Medienberührte Teile standardmäßig spiegelpoliert auf Ra<0,8 (Ra<0,5 auf Anfrage), Außenflächen sandgestrahlt auf Ra<3,2. Sandgestrahlt to Ra<3.2.



## CPC-ZA | CTS

AT

Die CPC-ZA ist eine selbstansaugende Pumpe, die für Anwendungen in der Lebensmittelindustrie entwickelt wurde, wobei der Schwerpunkt auf optimaler Reinigbarkeit, Effizienz, geringen Wartungskosten und einer einfachen (De-)Montage liegt. Die CPC-ZA kann als Reinigungsrücklaufpumpe (CIP) oder als Entleerungspumpe für Tankwagen und Milchsammelfahrzeuge eingesetzt werden.

**Modell:** CPC-ZA

**Max. Durchfluss:** 200 m<sup>3</sup>/h

**Max. Druck:** 90 m

**Anschluss:** DN40-150 SMS DIN11851, Flansch EN1092, Tri-Clamp ISO 2852

**Abdichtung:** Einfach, doppelt Quench/flush, innen außen, EHEDG nach DIN24960



## SP-LR

Die selbstansaugende Hygiene-Flüssigkeitsringpumpe SP-LR erfüllt alle relevanten Normen für den Einsatz in hygienischen und sauberen Anwendungen. Sie ist ideal für die Lebensmittel-, Chemie- und Pharmaindustrie, die luft- oder gashaltige Flüssigkeiten pumpen.

**Modell:** SP-LR

**Ausführung:** Säurebeständiger Stahlguss mit verschiedenen Dichtungsvarianten.

**Modell:** SP-LR

**Ausführung:** Säurebeständiger Stahlguss mit verschiedenen Dichtungsvarianten

**Fördermenge:** 50 m<sup>3</sup>/h

**Druck:** 40 m

**Anschluss:** DN50-65 SMS DIN11851, Flansch EN1092, Tri-Clamp ISO 2852

**Abdichtung:** Einfach, doppelt Quench/flush, innen außen, EHEDG nach DIN24960

## FT Filter



FT80

FT160

FT210

FTB210

FT355

FT-Filter wurden für verschiedene Anwendungen entwickelt, bei denen die Prozessqualität häufig von der Badfiltration abhängt. Da viele gefährliche Stoffe verwendet werden, ist es von größter Bedeutung, dass diese Chemikalien auf sichere Weise gehandhabt werden.

### Typen



**Wickelpatrone**  
**Abtragsleistung:** 1-50 µm



**FTL-Patrone (für FT210)**  
**Abtragsleistung:** 10, 50, 100µm



**Beutel (für FTB210)**  
**Abtragsleistung:** 0,5 µm-1200 µm



**Filterkorb**  
Diese Option ermöglicht die Verwendung von ölabsorbierendem Polyethylenband, Aktivkohle und gefüllten Ionenaustauschharzeinsätzen.

Größe des Filters	FT80	FT160	FT210	FT355	FT210
Einsatztyp	STANDARD				Beutel
Gewickelte Patrone (Standard)	✓	✓	✓	✓	
Beutel					✓
FTL-Patrone			✓		
Filterkorb			✓	✓	

# Magnetgekuppelte Kreiselpumpen

## Arbeitsweise

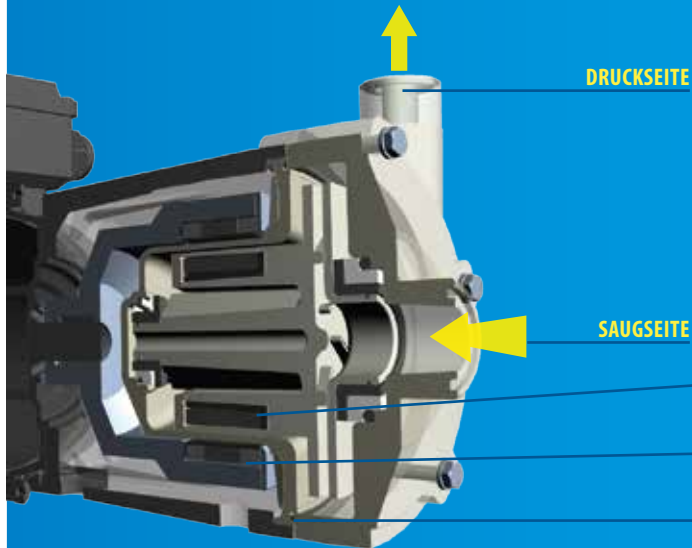

Die Kraft des Motors wird über eine Magnetkupplung auf das Zentrifugallaufrad übertragen.

Ein so genannter Spalttopf zwischen dem Antriebsmagneten und dem Laufradmagneten trennt die Flüssigkeitsseite vom Antrieb.

### LAUFRAD-MAGNET-BAUGRUPPE

Angetrieben von der Antriebsmagnetbaugruppe

### ANTRIEBSMAGNETEINHEIT

Verbunden mit dem Motor

### ISOLIERSCHALE

(Hinteres Gehäuse), das die Flüssigkeitsseite von der Atmosphäre trennt



## CTM

CTM-Pumpen werden in den meisten Branchen eingesetzt, in denen Flüssigkeiten gepumpt werden. Die Pumpen fördern viele Arten von niedrig- und normalviskosen sauberen Flüssigkeiten, wie z.B. chemisch aggressive und giftige.

**Modell:** CTM (PP, PVDF)

DN25-50

**Max. Durchfluss:** 27 m<sup>3</sup> / h

**Buchsen:** PTFE/Keramik oder SiC

**Max. Druck:** 20 m

**Anschluss:** BSP 3/4"-2" oder Flansch

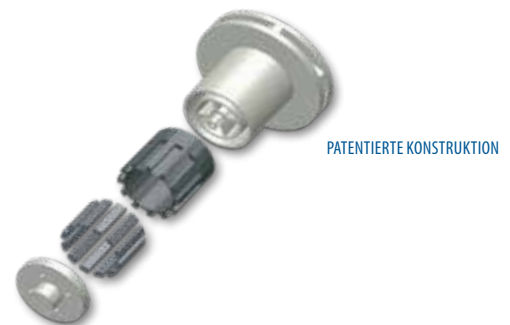

## Merkmale und Vorteile

- ✓ **Kein Auslaufen**  
sichere Arbeitsumgebung und umweltfreundlich
- ✓ **Sparsamer Betrieb**  
hoher Wirkungsgrad und keine Produktverschwendung

- ✓ **Magnetische Kraftübertragung**  
keine Probleme mit Gleitringdichtungen
- ✓ **Sicherer Umgang mit gefährlichen Flüssigkeiten**  
dichtungslose Pumpe
- ✓ **Hermetisches System**  
keine giftigen oder gefährlichen Dämpfe

# Vertikale Pumpen

Die überlegene Lösung für eine zuverlässige Flüssigkeitszirkulation und -übertragung.

Die CTV ist eine einstufige vertikale Zentrifugalpumpe, die einfach, aber sehr zuverlässig arbeitet. Die Pumpe ist für den Transfer und die Umwälzung von verschiedenen Flüssigkeiten aus Behältern, Schächten und Tanks spezialisiert. Die CTV wird aus PP (Polypropylen), PVDF oder Edelstahl AISI 316L hergestellt.



## CTV | KUNSTSTOFF & METALL

EN 10204



Die CTV ist eine einstufige vertikale Zentrifugalpumpe, die einfach, aber sehr zuverlässig ist. Die Pumpe ist für den Transfer und die Umwälzung von verschiedenen Flüssigkeiten aus Behältern, Schächten und Tanks spezialisiert. Die CTV wird aus PP (Polypropylen), PVDF oder Edelstahl AISI 316L hergestellt.

**Modell:** CTV

**Material:** PP, PVDF, SS AISI 316 L

**Max. Durchfluss:** 20 m<sup>3</sup>/h

**Max. Förderhöhe:** 31 m

CTV werden üblicherweise in Oberflächenbehandlungsbädern installiert und zirkulieren durch Filter und weiter zu Düsenrampen.

### CTV-Pumpen aus PP und PVDF

- » CTV 25-9: 12 m<sup>3</sup>/h
- » CTV 25-10: 14 m<sup>3</sup>/h
- » CTV 25-11: 15.5 m<sup>3</sup>/h
- » CTV 25-11.5: 16.0 m<sup>3</sup>/h
- » CTV 32-8.5: 13 m<sup>3</sup>/h
- » CTV 32-10: 17 m<sup>3</sup>/h
- » CTV 32-12.5: 19 m<sup>3</sup>/h

### CTV-Pumpen aus Edelstahl

- » CTV 20-9: 12 m<sup>3</sup>/h
- » CTV 25-9.8: 17 m<sup>3</sup>/h
- » CTV 40-12.5: 19 m<sup>3</sup>/h
- » CTV 40-12.5: 34 m<sup>3</sup>/h
- » CTV 40-13.5: 20 m<sup>3</sup>/h

## Merkmale und Vorteile



Wartungsfrei



Leckagefrei und trockenlaufsicher



Ersetzt selbstansaugende Pumpen

## VERTIKALE CANTILEVER-SUMPFPUMPEN MIT VERSTOPFUNGSMIT FREIEM VORTEX- UND KANALLAUFRAD

Das Pumpengehäuse ist in die Flüssigkeit eingetaucht, während der Motor oberhalb der Platte montiert ist, so dass er nicht in die Flüssigkeit gelangt. Überdimensionierte Hochleistungskugellager werden mit Schmiernippeln geliefert und befinden sich oberhalb der Montageplatte außerhalb des korrosiven Bereichs. Ein wesentliches Merkmal der Cantilever-Pumpen ist, dass keine Lager oder Buchsen untergetaucht sind, so dass die Pumpe Feststoffe, sogar abrasive Arten, ohne externe Spülung fördern kann.

**Anwendungen:** Flüssigkeiten mit vielen Partikeln oder langfaserigem Schlamm, Entwässerung, ölhaltige Wasserschächte, Tankumfüllungen, Grund- und Grauwasser, usw.

**Max. Durchfluss:** 500 m<sup>3</sup> / h

**Max. Druck:** 0.3-1.5 m

**Pumpenlänge:** 1,8 m, kann auch mit Tauchrohren für tiefere Tankentleerung ausgestattet werden



### Merkmale und Vorteile



Keine Dichtung oder Buchse auf der Flüssigkeitsseite



Kann konstant trocken laufen



Wenige Verschleißteile



Hält Temperaturen bis zu 500°C stand

### Beispiel für die Installation



Typische Installation



Typische Installation mit Ansaugverlängerung



Externe Installation

## VERTIKAL - GESCHLOSSENES, OFFENES, KANAL- UND FREISTROMLAUFRAD

Vertikale Tauchmotor-Sumpfpumpe (ISO 5199-Norm) mit Wellenstrang und Lagerbuchsen

Einsatz in allen industriellen Anwendungen, in der Raffinerie, Öl- und Gasproduktion, Chemie, Zellstoff- und Papierindustrie sowie in Wasserwerken. Typische Anwendungen sind: Entwässerungsschächte, ölhaltige Wasserschächte, Tankumfüllungen.

**Pumpenlänge:** bis zu 6 Meter

**Montageplatte:** rechteckig, rund oder nach Kundenspezifikation PTFE LIP SEAL oder CARTRIDGE SEAL für dampfdichte Konstruktionen oder druckbeaufschlagte Ausführungen.

**Werkstoffe:** Gusseisen GJL250 oder AISI 316. Auf Anfrage AISI 304, AISI 904, Duplex, Superduplex.

**Materialien der Lagerbuchsen:** Bronze, Gummi, RULON und Siliziumkarbid

**Max. Durchfluss:** 2400 m<sup>3</sup>/h

**Max. Druck:** 140m



# Ventile

Wir bieten hygienische und industrielle Ventile mit manueller oder pneumatischer Steuerung



## DOPPELDICHTES DOPPELSITZVENTIL (870 SERIE)

Doppelt dichtende Ventile mit einem Sitz werden in automatisierten Rohrleitungssystemen eingesetzt, bei denen Produktvermischungen durch Druckschläge oder Sitzversagen ein Problem darstellen. SSDS-Ventile sind für eine sichere Medientrennung in hygienischen Prozessanwendungen konzipiert.

**Dichtungsmaterial:** EPDM, HNBR, TFM-Membran

**Größe:** DN25 - DN100, 1" - 4"

**Max. Leitungsdruck:** 10 bar; 5 bar

**Versorgungsdruck für Luftantrieb:** 5 - 8 bar

**Sterilisationstemperatur:** 135°C



## DOPPELSITZ- SICHERHEITSVENTIL (900ER SERIE)

Das Ventil hat zwei Ventilschäfte und zwei Ventilsitze für die endgültige Trennung von zwei Produkten. Die Sitzanhebungsfunktion und die separate Besprühung des Leckageraums gewährleisten eine vollständige und zuverlässige Reinigung.

**Dichtungsmaterial:** EPDM/PTFE, HNBR/PTFE, FPM/PTFE, SILI-CON/PTFE

**Größen:** DN25 - DN150, 1" - 6"

**Max. Leitungsdruck:** 10 bar

**Versorgungsdruck für Luftantrieb:** 6 bar

**Sterilisationstemperatur:** 135°C



## KUGELVENTIL (SERIEN 50 UND 51)

Das Ventil ist so konstruiert, dass es eine volle Durchflussmenge bei minimalem Druckabfall aufrechterhält und vollständig entleerbar ist. Eine von unten eintretende, präzisionsgefertigte Spindel mit einer PTFE-Druckscheibe sorgt für eine reibungslose Drehung bei verschiedenen Temperaturen und Druckbedingungen. Am Ventilgehäuse sind Spülanschlüsse für SIP-/CIP-Anwendungen vorhanden.

**Verfügbare Größen:** 1", 1 1/2", 2", 2 1/2", 3", 4"

### Optionen:

» Automatischer Betrieb durch vertikalen oder horizontalen pneumatischen Antrieb.

» Elektrische Steuereinheit mit Mikroschaltern oder Näherungsschaltern und Magnetventil für Fernbetrieb.

» Endanschlüsse: Hygiene Clamp, Butt - Weld, I-Line, Extended Butt Weld (für hochreine Anwendungen), oder andere auf Anfrage



## SPRÜHKUGEL (SERIE 017)

Die Sprühkugeln sind aus 316L-Edelstahl gefertigt, hochglanzpoliert und haben einen Kugeldurchmesser von 2,5" und 3,5". Sie werden standardmäßig mit einer Steckverbindung für Schläuche der Größen 1" und 1,5" geliefert.

Typ des Ventils	Series	Sizes
Klappenventil	100, 101	ISO 1/2" to 8"; DN15 bis DN200
Kugelhahn	51, 52, 53, 54	ISO 1/2" to 4"; DN15 bis DN100
Rückschlagventil	63, 64	ISO 1/2" to 4"; DN15 bis DN100
Stopfenventil	11	ISO 1" to 4"; DN25 bis DN100
Absperr- & Verteilventil	800, 801	ISO 1" to 4"; DN25 bis DN100
Einsitz-Doppeldichtung	870, 900	ISO 1" to 4"; DN25 bis DN100
Durchflussregelventil	62	ISO 1" to 2"; DN25 bis DN50
Probenahme-Ventil	33, 34, 35, 36	ISO 1/2" to 1"; DN15 bis DN25
Schauglas	95	ISO 1" to 4"; DN25 bis DN100
Filter & Schmutzfänger	24, 25	ISO 1" to 4"; DN25 bis DN100
Filter & Schmutzfänger	338, 347	ISO 3/8" to 1"; DN20 bis DN25

# Pumpen für Filterpressen

Die intelligentesten Filterpressenpumpen für die Versorgung von Filterpressen und ähnlichen Anwendungen mit hohem Druck und abrasivem, dickem Schlamm.



## AODD-PUMPEN FÜR FILTERPRESSEN



EN 10204



Hochdruckpumpe zur Versorgung von Filterpressensystemen. Der höhere Druck wird durch einen externen Booster erreicht, der den eingehenden Luftdruck verdoppelt.

Das Gerät ist vollständig selbstregulierend und passt die Geschwindigkeit an den Füllungsgrad der Presse an. Wenn die Presse voll ist, stoppt die Pumpe.

**Modell:** TF

**Max. flow:** 400 l/min

**Max. Druck:** 16 bar je nach Modell



## STEINLE-PUMPEN FÜR FILTERPRESSEN

Die STEINLE-Pumpe ist eine einfach oder doppelt wirkende Kolbenmembranpumpe mit einem Schlauch als Membrane. Die Flüssigkeit, die in die Filterpresse gefördert wird, erfordert besonders leistungsstarke Pumpen. Sie müssen sowohl große Flüssigkeitsmengen in die leere Presse als auch kleine Mengen mit hohem Druck beim Befüllen der Filterpresse fördern. Dieser Druck muss über einen langen Zeitraum aufrechterhalten werden.

**Modell:** FP / FH

**Material:** PP, Stahl, SS

**Max. flow:** 18 m<sup>3</sup>/h

**Max. Druck:** 24 bar

**Control voltage:** 24VDC oder 230VAC

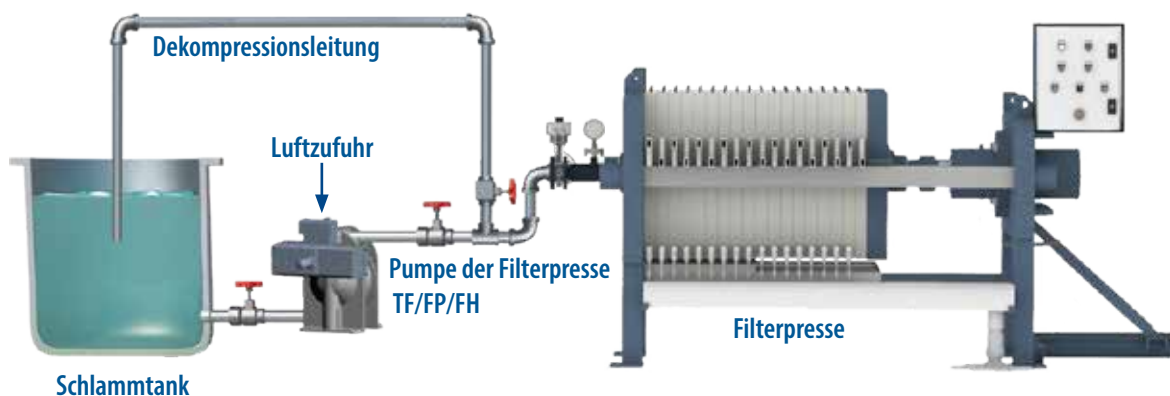

## Merkmale und Vorteile



Einfaches Funktionsprinzip



Pumpe stoppt nach dem Ende der Presszeit



Einfache Installation



Solide Konstruktion

## INDUSTRIEMISCHER I RÜHRWERKE

---

AT 

IBC-Container und Standardfässer werden in der Industrie häufig verwendet. Sie sind der einfachste Weg, um verschiedene Flüssigkeiten zu lagern und zu transportieren. Da viele dieser Flüssigkeiten gemischt werden müssen, bevor sie im Prozess verwendet werden, bieten wir eine Reihe von speziellen Industriemischern an.



## HVS HOHE VISKOSITÄT

---

 EN 10204 

Das HVS-Fassentladesystem ist für den Transfer von hochviskosen Lebensmitteln, kosmetischen, pharmazeutischen und industriellen Inhaltsstoffen aus geraden und konischen Fässern konzipiert.

**Max. Kapazität: 460 l/min\***

**Volumen pro Hub: 2 300 ml**

**Max. Entladedruck: 8 bar (höherer Druck auf Anfrage)**



## TAUCHPUMPEN

---

Tapflo Tauchpumpen sind für eine breite Palette von Entwässerungsanwendungen konzipiert. Unsere Tauchpumpen-Serien ist in Tapflo Entwässerungs-Tauchpumpen und Tapflo Schlamm-Tauchpumpen unterteilt. Sowohl unsere Entwässerungspumpen als auch unsere Schlamm-pumpen bieten die Leistung, Zuverlässigkeit und Benutzerfreundlichkeit, die Sie benötigen, wenn Sie Wasser mit abrasiven Feststoffen, Grundwasser oder Grauwasser pumpen.



# Maßgeschneiderte Durchflusssysteme

Tapflo Solutions™ liefert fertige Funktionen und Systeme mit Peripheriegeräten wie Automatisierung, Durchflussmesser, Ventile und mehr. Unsere Gruppe von engagierten Konstrukteuren und Ingenieuren freut sich darauf, die von Ihnen gewünschten Funktionen zu entwickeln.

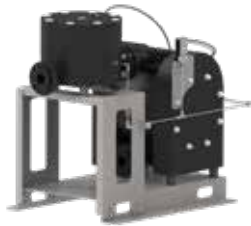

**TXB400+DTBX400:** integriert mit pneumatischem Membranausfall-Überwachungssystem (PDFM)



Mobiler Misch- und Entladetank  
**Pumpe für den Einsatz in der Farbenindustrie**



Tapflo **T800+DT800** auf einem Grundrahmen mit einer auf weniger als 0,6 m<sup>2</sup> reduzierten Stellfläche gebaut

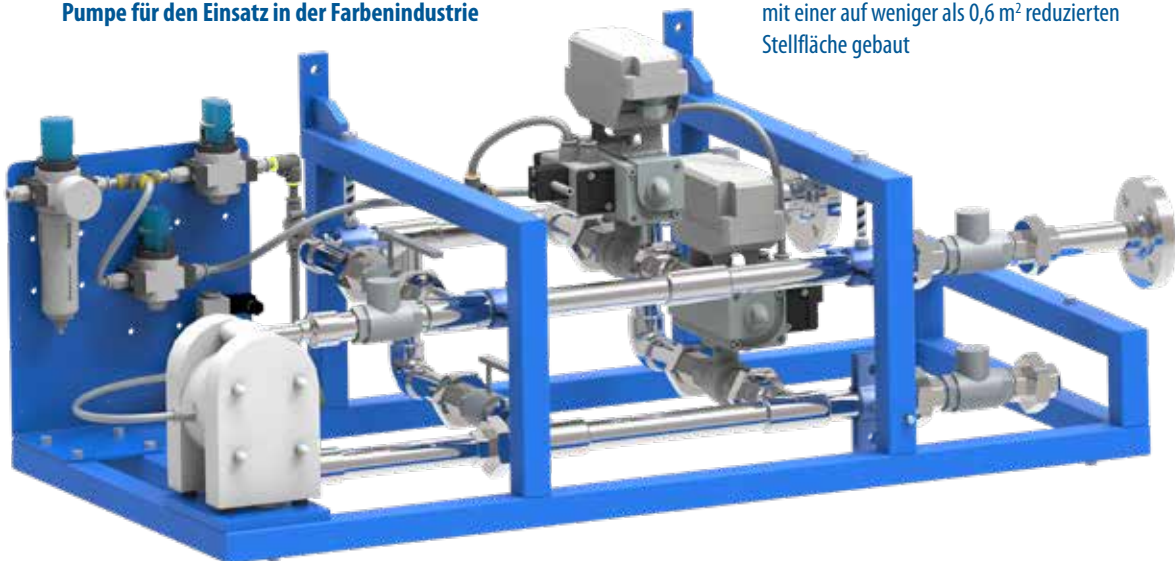

Komplexe Entladelösung, die erfolgreich zum Entladen von Fässern mit verschiedenen Chemikalien eingesetzt wird

## Tapflo bietet integrierte Lösungen zur Anwendung von Standardgeräten in Nicht-Standard-Anwendungen.

Die Kombination verschiedener Durchflusskomponenten zu einer komplexen Einheit bietet die Möglichkeit, individuelle Kundenbedürfnisse zu erfüllen, die sich auf Folgendes beziehen:

- » Erforderliche Ausstattung und Funktionalität
- » Verfügbarer Platz
- » Position der Anschlussflansche
- » Mobilität

## Österreich

Töpferweg 1 | 4320 Perg

Tel: +43 732 272 929 10

Fax: +43 732 272 929 90

E-mail: [sales@tapflo.at](mailto:sales@tapflo.at)

## Tapflo-Produkte und -Dienstleistungen sind weltweit verfügbar.

Tapflo wird durch eigene Unternehmen der Tapflo-Gruppe und sorgfältig ausgewählte Händler vertreten, die höchsten Tapflo-Service gewährleisten

Qualität für den Komfort unserer Kunden

AUSTRALIA | AUSTRIA | AZERBAIJAN | BAHRAIN | BELARUS | BELGIUM | BOSNIA | BRAZIL | BULGARIA | CANADA | CHILE | CHINA | COLOMBIA | CROATIA | CZECH REPUBLIC | DENMARK | ECUADOR | EGYPT | ESTONIA | FINLAND | FRANCE | GREECE | GEORGIA | GERMANY | HONG-KONG | HUNGARY | ICELAND | INDIA | INDONESIA | IRELAND | ISRAEL | ITALY | JAPAN | JORDAN | KAZAKHSTAN | KUWAIT | LATVIA | LIBYA | LITHUANIA | MACEDONIA | MALAYSIA | MEXICO | MONTENEGRO | MOROCCO | THE NETHERLANDS | NEW ZEALAND | NORWAY | POLAND | PORTUGAL | PHILIPPINES | QATAR | ROMANIA | SAUDI ARABIA | SERBIA | SINGAPORE | SLOVAKIA | SLOVENIA | SOUTH AFRICA | SOUTH KOREA | SPAIN | SWEDEN | SWITZERLAND | TAIWAN | THAILAND | TURKEY | UKRAINE | UNITED ARAB EMIRATES | UNITED KINGDOM | USA | UZBEKISTAN | VIETNAM

## ANSPRECHPARTNER TAPFLO ÖSTERREICH

Johann Schöndorfer - Vertriebsstechniker

+43 732 272929 40 | [suedost@tapflo.at](mailto:suedost@tapflo.at)

Kevin Dillinger - Vertriebsstechniker

+43 732 272929 20 | [kevin.dillinger@tapflo.at](mailto:kevin.dillinger@tapflo.at)

Dominik Kienberger - Geschäftsführer

+43 732 272929 30 | [dk@tapflo.at](mailto:dk@tapflo.at)

